

防水製品のお取り扱いについて
Maintaining Water Resistance
Maintenir l'étanchéité à l'eau
Mantenimiento de la resistencia al agua
방수 관리

ご使用前の確認 / BEFORE USE: Inspect your camera. / AVANT UTILISATION: Inspectez votre appareil photo. / ANTES DE USAR: Revise la cámara. / 사용 전 : 카메라를 확인하십시오 .

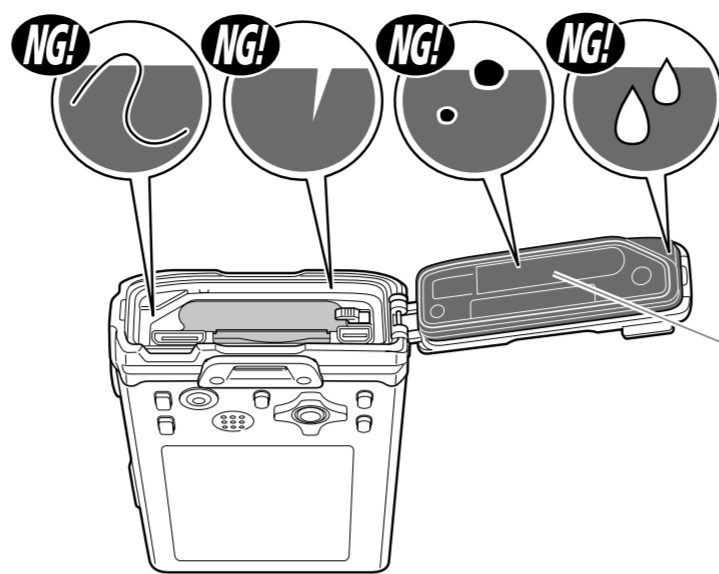

防水パッキン
 Water resistant sealants
 Joints d'étanchéité à l'eau
 Juntas de sellado impermeable
 방수 패킹

- JP** 電池/カード/コネクタカバー内部（イラストのグレーの部分）にゴミ（髪の毛1本、砂粒1個など）や水滴がないことを確認します。ゴミ、水滴がついている場合は、繊維くずの出ない布でふき取ります。防水パッキンにひび割れがないことを確認します。
- EN** Be sure that there are no foreign objects (such as hair or sand) or water drops inside of the battery/card/connector cover (the grey areas in the illustrations). If there are any foreign objects or water drops, wipe them off with a soft, lint-free cloth. Make sure that there are no cracks or tears in the water resistant sealants.
- FR** Vérifiez qu'il n'y a aucun objet étranger (comme des cheveux ou du sable) ou des gouttes d'eau à l'intérieur du couvercle de la batterie/carte/connecteur (zones en gris sur les illustrations). S'il y a un objet étranger ou des gouttes d'eau, retirez-les avec un chiffon doux non pelucheux. Vérifiez que les joints d'étanchéité à l'eau ne sont pas fissurés ou endommagés.
- SP** Asegúrese de que no hay elementos extraños (tales como pelo o arena) o gotas de agua en el interior de la tapa de la batería/tarjeta/conector (las zonas coloreadas de gris en las ilustraciones). Si hay objetos extraños o gotas de agua, límpielos con un paño suave sin hilos. Asegúrese de que no hay grietas ni fisuras en las juntas de sellado impermeable.
- KR** 배터리 / 카드 / 커넥터 커버 (그림에서 회색 부분) 안쪽에 이물질 (머리카락이나 모래 등) 또는 물이 들어가지 않도록 주의하십시오. 이물질이 들어가거나 물이 떨어진 경우 부드럽고 보풀이 없는 천으로 닦아내십시오. 방수 밀폐체에 금이 가거나 찢어진 부분이 없는지 확인하십시오.

スライドロック式
 Slide lock
 Verrouillage de glissière
 Bloqueo del deslizador
 슬라이드 잠금장치

ダイヤルロック式
 Dial lock
 Verrouillage de tournant
 Bloqueo del dial
 다이얼 자물쇠

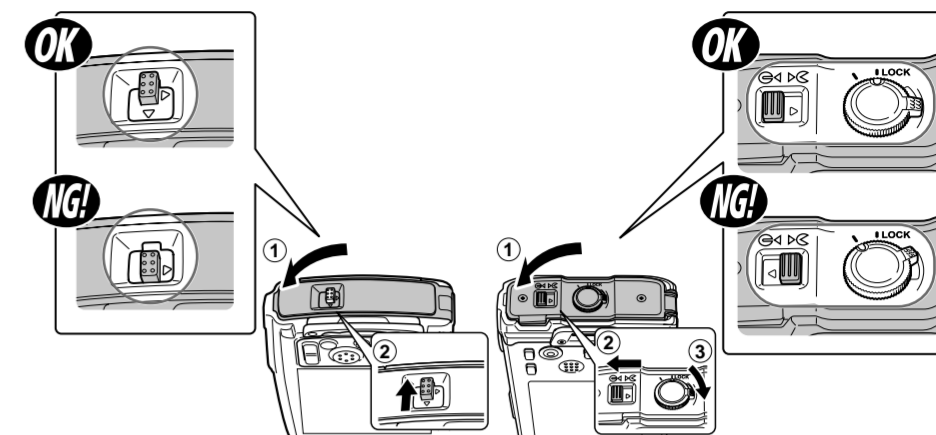

- JP** カチッと音がするまで、電池/カード/コネクタカバーをしっかりと閉じて、電池/カード/コネクタカバーロックをロックします。
- EN** Close the battery/card/connector cover firmly until they click, then lock the battery/card/connector cover lock.
- FR** Fermez le couvercle de la batterie/carte/connecteur fermement jusqu'au déclic, puis enclenchez le verrou du couvercle de la batterie/carte/connecteur.
- SP** Cierre firmemente la tapa de la batería/tarjeta/conector hasta oír un clic, y a continuación cierre el bloqueo de la batería/tarjeta/conector.
- KR** 배터리 / 카드커넥터 커버를 딱 소리가 날 때까지 잘 닫은 후 배터리 / 카드 / 커넥터 커버 잠금장치를 잠그십시오 .

JP 防水機能を正しく使用するために、本紙のご使用前/ご使用後の注意点を必ず行ってください。

取扱説明書にも詳しい説明が記載されています。「防水・耐衝撃性能について」のページも必ずお読みください。本紙のカメライラストはお買い上げいただいたカメラと異なる場合がありますが、取り扱い方法に違いはありません。

EN Proper care before and after using your camera is necessary to maintain water resistance.

Details are also noted in the user manual. Be sure to read the page entitled "IMPORTANT INFORMATION ABOUT WATER AND SHOCK RESISTANT FEATURES". The camera illustrations shown in this manual may differ from the actual product, but the operation is the same.

FR Un bon entretien de l'appareil photo avant et après toute utilisation est nécessaire pour maintenir l'étanchéité à l'eau.

Des informations détaillées sont également disponibles dans le manuel de l'utilisateur. Lisez attentivement la page concernant les "INFORMATIONS IMPORTANTES RELATIVES AUX FONCTIONS D'ÉTANCHÉITÉ À L'EAU ET DE RÉSISTANCE AUX CHOCS". Les illustrations de l'appareil photo présentées dans ce manuel peuvent ne pas correspondre au produit réel mais l'opération est la même.

SP Es necesario actuar con el debido cuidado antes y después de usar la cámara para mantener la resistencia al agua.

Más información al respecto en el manual de usuario. No se olvide de leer la página titulada "INFORMACIÓN IMPORTANTE ACERCA DE LAS FUNCIONES DE IMPERMEABILIDAD Y RESISTENCIA A LOS GOLPES". Las ilustraciones de la cámara que aparecen en este manual pueden diferir del producto real pero el funcionamiento es el mismo.

KR 카메라 사용 전과 사용 후에는 방수 관리에 관한 적절한 손질이 필요합니다.

자세한 내용은 사용 설명서에 기재되어 있습니다. "생활 방수 및 충격 방지 기능에 대한 중요한 정보" 페이지를 반드시 읽으십시오. 본 사용 설명서에 표시된 카메라 그림은 실제 제품과 다를 수 있지만 조작은 동일합니다.

ご使用後のお手入れ / AFTER USE: Clean your camera. / APRÈS UTILISATION: Nettoyez votre appareil photo. / DESPUÉS DE USAR: Limpie la cámara. / 사용 후 : 카메라를 세척합니다 .

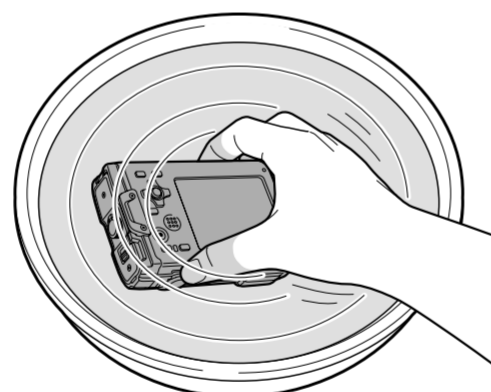

- JP** 使用後は、カメラを真水に 10 分程度浸して、泥・塩を落とします。
- EN** After use, submerge the camera in fresh water for about 10 minutes to remove any dirt, sand, salt or other debris.
- FR** Après utilisation, immergez l'appareil photo dans l'eau pendant environ 10 minutes pour enlever toute saleté, sable, sel ou autre poussière.
- SP** Después de usarla, sumerja la cámara en agua dulce durante unos 10 minutos para eliminar cualquier suciedad, arena, sal u otros restos.
- KR** 카메라를 사용한 후 깨끗한 물에 약 10 분 정도 담가 더러움, 모래, 염분 또는 기타 이물질 등을 씻어 내십시오 .

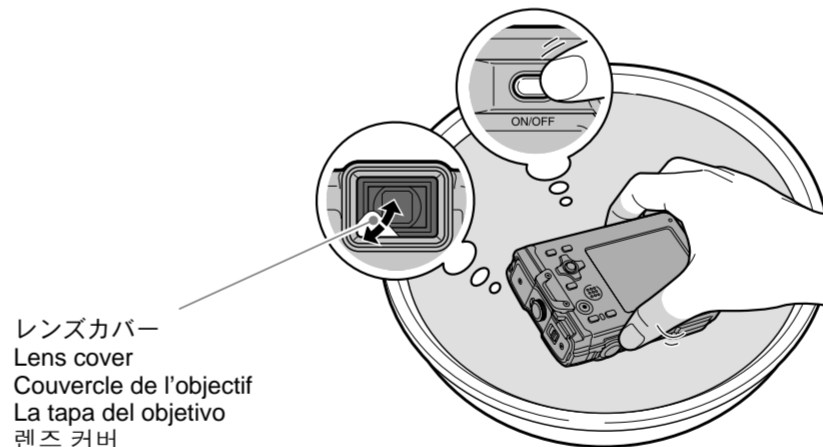

レンズカバー
 Lens cover
 Couvercle de l'objectif
 La tapa del objetivo
 렌즈 커버

- JP** レンズカバーのある機種では、水の中で ON/OFF ボタンを繰り返し押し、レンズカバー部のゴミを落とします。レンズカバーが動かない場合は、強めの水道水をレンズ面に直接当てて、ON/OFF ボタンを繰り返し押しします。さらに、強めの水道水をレンズ/レンズカバー周辺、および電池/カード/コネクタカバー周辺に直接当ててすすぎ洗いをします。
- EN** For models with a lens cover, press the ON/OFF button repeatedly while the camera is submerged to remove any debris from the lens cover. If the lens cover cannot be moved, place it under running tap water and press the ON/OFF button repeatedly. Furthermore, rinse around the lens/lens cover and the battery/card/connector cover under running tap water.
- FR** Pour les modèles pourvus d'un couvercle d'objectif, appuyez plusieurs fois sur la touche ON/OFF pendant que l'appareil photo est immergé afin d'enlever les salissures du couvercle de l'objectif. Si le couvercle de l'objectif ne peut pas être retiré, passez-le sous un robinet d'eau claire et appuyez plusieurs fois sur la touche ON/OFF. Rincez également autour de l'objectif/couvercle de l'objectif et le couvercle de la batterie/carte/connecteur sous un robinet d'eau claire.
- SP** Para modelos con una tapa de objetivo, presione el botón ON/OFF varias veces mientras la cámara está sumergida para eliminar cualquier resto de la tapa del objetivo. Si no puede mover la tapa del objetivo, colóquela bajo un chorro de agua y presione el botón ON/OFF varias veces. Además, lave bien bajo el chorro de agua la zona en torno al objetivo/tapa del objetivo y la zona en torno a la tapa de la batería/tarjeta/conector.
- KR** 렌즈 커버가 있는 모델의 경우 카메라가 물에 잠겨 있을 때 ON/OFF 버튼을 반복적으로 눌러 렌즈 커버의 부스러기를 제거합니다. 렌즈 커버를 움직일 수 없으면 흐르는 수도물 아래에 놓고 ON/OFF 버튼을 반복적으로 누릅니다. 또한 렌즈/ 렌즈 커버 주위 및 배터리/ 카드/ 커넥터 커버를 흐르는 물 아래에서 헹굽니다.

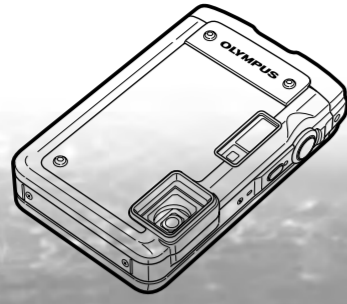

防水功能的维护

防水功能的維護

การรักษาคูณสมบัติป้องกันน้ำ

Mengekalkan Kalis Air

Menjaga Daya Tahan Air

Duy trì Khả năng Chịu nước

CS 在照相机使用前及使用后，必须进行适当地处理以维护其防水功能。

使用说明书中也记载了有关详细内容。请务必阅读“关于防水和防震功能的重要信息”的内容。本说明书中的照相机的插图可能与实际产品有所不同，但其操作是相同的。

CT 在照相机使用前及使用后，必须进行适当地处理以维护其防水功能。

使用說明書中也記載了有關詳細內容。請務必閱讀“關於防水和防震功能的重要資訊”的內容。本說明書中的照相機的插圖可能與實際產品有所不同，但其操作是相同的。

TH การดูแลกล้องให้ถูกต้องทั้งก่อนใช้งานและหลังใช้งานเป็นสิ่งจำเป็นเพื่อรักษาคูณสมบัติป้องกันน้ำ

นอกจากนี้ ยังมีรายละเอียดเพิ่มเติมในคู่มือแนะนำการใช้งาน ให้แน่ใจว่าได้อ่านหน้าที่มีหัวข้อ "ข้อมูลสำคัญเกี่ยวกับคุณสมบัติการป้องกันน้ำและแรงสั่นสะเทือน"

ภาพกล้องที่ปรากฏในคู่มือนี้อาจแตกต่างจากผลิตภัณฑ์จริง แต่การทำงานจะเหมือนกัน

BM Penjagaan yang baik sebelum dan selepas menggunakan kamera anda adalah perlu untuk mengekalkan kalis air.

Butiran juga dinyatakan dalam manual pengguna. Pastikan anda membaca halaman yang bertajuk "MAKLUMAT PENTING TENTANG CIRI-CIRI KALIS AIR DAN TAHAN KEJUTAN".

Ilustrasi kamera ditunjukkan dalam manual ini mungkin berbeza dari produk sebenar, tetapi kendaliannya tetap sama.

ID Perawatan yang benar sebelum dan setelah penggunaan kamera adalah penting demi menjaga daya tahan kamera terhadap air.

Rincian ini juga dicantumkan dalam buku panduan. Pastikan untuk membaca halaman yang berjudul "INFORMASI PENTING TENTANG FITUR ANTI AIR DAN TAHAN GUNCANGAN".

Ilustrasi kamera yang ditunjukkan pada panduan ini mungkin berbeda dari produk sebenarnya, namun pengoperasiannya sama saja.

VI Để duy trì khả năng chịu nước, việc chăm sóc đúng cách trước và sau khi sử dụng máy ảnh là rất cần thiết.

Các chi tiết này cũng được lưu ý trong sách hướng dẫn sử dụng. Hãy chắc chắn rằng bạn đã đọc trang có tựa đề "THÔNG TIN QUAN TRỌNG VỀ CÁC TÍNH NĂNG CHỊU ĐƯỢC NƯỚC VÀ SỐC".

Các hình minh họa trong sách hướng dẫn này có thể khác với sản phẩm thực tế, nhưng thao tác vận hành vẫn tương tự.

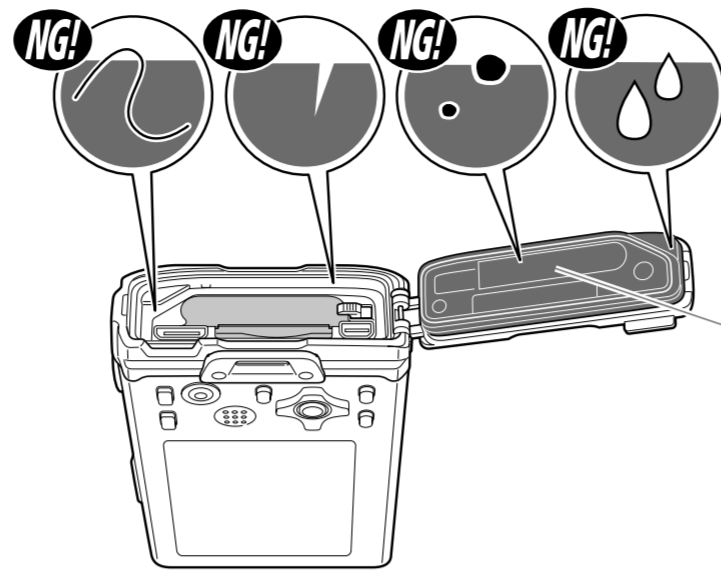

防水密封层
防水密封層
ยางกันน้ำ
Bahan tampal kalis air
Penyekat tahan air
Các lớp lót giúp chịu nước

CS 确保电池/插卡/接口盖(图中灰色区域)内无异物(如头发或沙粒)或水滴。如发现有任何异物或水滴, 请用没有纤维残留的软布将其擦除。确保防水密封层上无裂纹或裂缝。

CT 請確定無任何外來異物(如頭髮或沙粒)或水珠掉落於電池/記憶卡/接口蓋中(圖例中的灰色部分)。若出現任何外來異物或有水珠, 請以沒有線頭的軟布拭去。請確定在防水密封層沒有裂痕或破損。

TH ตรวจสอบให้แน่ใจว่าไม่มีวัตถุแปลกปลอม (เช่น เส้นผมหรือทราย) หรือหยดน้ำติดอยู่ด้านในของฝาปิดแบตเตอรี่/การ์ด/ช่องต่อ (บริเวณสีเทาในภาพ) ถ้าหากพบว่ามีวัตถุแปลกปลอมใด ๆ หรือมีหยดน้ำ ให้เช็ดออกด้วยผ้าแห้งปราศจากขน ดูให้แน่ใจว่าขอบกันน้ำไม่มีรอยแตกหรือฉีกขาด

BM Pastikan tidak ada objek asing (seperti rambut atau pasir) atau titisan air di bahagian dalam penutup bateri/kad/penyambung (kawasan kelabu dalam ilustrasi). Jika ada apa-apa objek asing atau titisan air, lap dengan kain lembut bukan kasa. Pastikan tidak ada retakan atau koyakan dalam bahan kedap kalis air.

ID Pastikan tidak ada benda asing (misalnya, bulu atau pasir) maupun tetesan air di bagian dalam penutup tempat baterai/kartu/soket (bagian abu-abu pada gambar). Jika terdapat benda asing atau tetesan air, seka dengan kain lembut bebas serabut. Pastikan pelapis kedap air tidak pecah atau sobek.

VI Đảm bảo không có vật lạ (như tóc hay cát) hoặc giọt nước đọng bên trong nắp khoang pin/thẻ nhớ/nắp che đầu nối (các khu vực màu ghi trong phần minh họa). Nếu có bất kỳ vật lạ hoặc giọt nước đọng nào, hãy lau sạch chúng bằng vải mềm và không có bụi. Đảm bảo chắc chắn không có vết rạn hoặc kể nứt nào trong các chất bit kín không thấm nước.

滑动锁
滑動鎖
ที่ล็อกแบบสไลด์
Kunci gelongsor
Penguncian slide
Khóa trượt

拨盘锁
撥盤鎖
ที่ล็อกแบบหมุน
Kunci dial
Penguncian pengatur
Khóa xoay

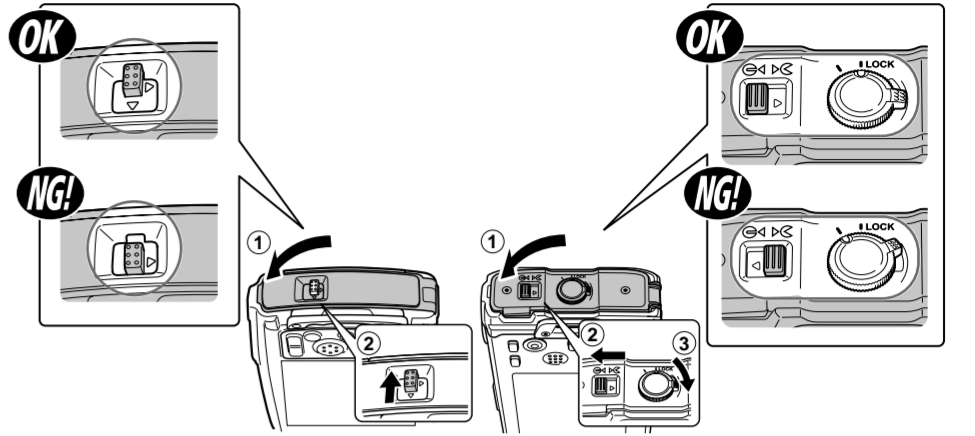

CS 关紧电池/插卡/接口盖直到其发出喀哒声, 然后锁定电池/插卡/接口盖锁。

CT 請確實關上電池/記憶卡/接口蓋直到卡入為止, 然後鎖上電池/記憶卡/接口蓋鎖。

TH ปิดฝาปิดแบตเตอรี่/การ์ด/ช่องต่อ ให้แน่นจนกระทั่งคลิกเข้าที่ แล้วล็อกฝาปิดแบตเตอรี่/การ์ด/ช่องต่อ

BM Tutup penutup bateri/kad/penyambung dengan kemas sehingga berbunyi klik, kemudian kunci penutup bateri/kad/penyambung.

ID Tutup penutup tempat baterai/kartu/soket dengan kencang hingga terdengar bunyi klik, lalu kunci penutup tempat baterai/kartu/soket.

VI Đóng chặt nắp khoang pin/thẻ nhớ/nắp che đầu nối cho đến khi chúng phát ra tiếng kêu tách, sau đó hãy khóa nắp khoang pin/thẻ nhớ/nắp che đầu nối.

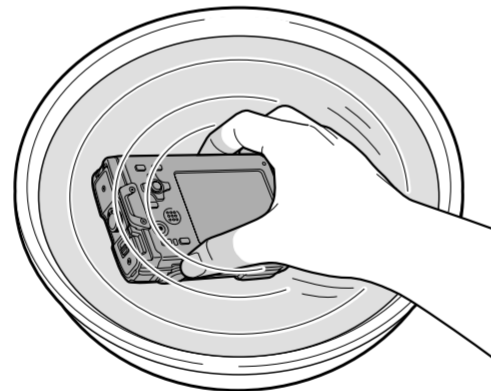

镜头盖
鏡頭蓋
ฝาครอบเลนส์
Penutup lensa
Penutup lensa
Nắp che ống kính

CS 使用之后, 将照相机浸入清水中约 10 分钟以清除灰尘、沙粒、盐或其他残渣。

CT 使用之後, 將照相機浸入清水中約 10 分鐘以清除灰塵、沙粒、塩或其他殘渣。

TH หลังจากใช้งาน ให้แช่กล้องในน้ำจืดเป็นเวลาประมาณ 10 นาทีเพื่อขจัดสิ่งสกปรก ทราย เกลือหรือตะกอนอื่น ๆ

BM Selepas digunakan, rendamkan kamera dalam air bersih kira-kira 10 minit untuk mengeluarkan sebarang kekotoran, pasir, garam atau serpihan yang lain.

ID Setelah digunakan, rendamlah kamera dalam air bersih selama sekitar 10 menit untuk melepaskan pasir, garam atau kotoran lainnya.

VI Sau khi sử dụng, nhúng máy ảnh vào nước sạch trong vòng 10 phút để loại bỏ các bụi bẩn, cát, muối hoặc các vật khác.

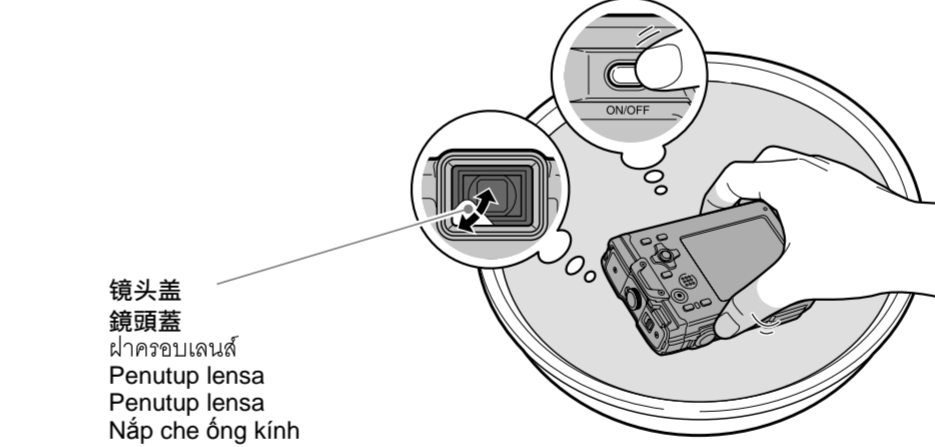

CS 对于带镜头盖的照相机, 将照相机浸入水中并重复按 ON/OFF 钮以清除镜头盖上的碎屑。如果无法移动镜头盖, 将其置于自来水流下并重复按 ON/OFF 钮。并且, 在自来水流下冲洗镜头/镜头盖和电池/插卡/接口盖周围。

CT 若是具有鏡頭蓋的機型, 請將照相機置於水中, 並重複按下 ON/OFF 鈕, 除去鏡頭蓋上的殘留物。若無法移動鏡頭蓋, 請將其置於流動的自來水下, 然後重複按下 ON/OFF 鈕。

此外, 也可將鏡頭/鏡頭蓋及電池/記憶卡/接口蓋置於流動的自來水下略微晃動清洗。

TH สำหรับรุ่นที่มีฝาปิดเลนส์ให้กดปุ่ม ON/OFF หลาย ๆ ครั้งขณะที่แช่กล้องอยู่ในน้ำเพื่อให้เศษฝุ่นหลุดออกจากฝาปิดเลนส์ ถ้าหากฝาปิดเลนส์เคลื่อนที่ไม่ได้ให้วางไว้ใต้กระแส น้ำจากก๊อกแล้วกดปุ่ม ON/OFF หลาย ๆ ครั้ง

นอกจากนี้ให้ล้างบริเวณรอบเลนส์ฝาปิดเลนส์ และฝาปิดแบตเตอรี่/การ์ด/ช่องต่อ โดยใช้กระแสน้ำก็อกด้วย

BM Untuk model dengan penutup kanta, tekan butang ON/OFF berulang kali semasa kamera berada di dalam air untuk membuang apa-apa kotoran dari penutup kanta. Jika penutup kanta tidak boleh ditanggalkan, tempatkannya di bawah air paip yang mengalir dan tekan butang ON/OFF berulang kali.

Selanjutnya, bilas sekeliling kanta/penutup kanta dan penutup bateri/kad/penyambung di bawah air paip yang mengalir.

ID Untuk model dengan penutup lensa, tekan tombol ON/OFF berulang kali sewaktu kamera direndam untuk menghilangkan debu dari penutup lensa. Jika penutup lensa tidak dapat dilepas, letakkan kamera di bawah air mengalir, lalu tekan tombol ON/OFF berulang kali.

Selanjutnya, bilas lensa/penutup lensa dan penutup tempat baterai/kartu/soket di air yang mengalir.

VI Đối với các kiểu máy ảnh có nắp che ống kính, hãy nhấn lặp đi lặp lại nút ON/OFF trong khi máy ảnh đang ngập trong nước nhằm loại bỏ bất kỳ mảnh vụn nào ra khỏi nắp che ống kính. Nếu không thể mở được nắp che ống kính, hãy đặt nó dưới vòi nước đang chảy và nhấn lặp đi lặp lại nút ON/OFF.

Ngoài ra, hãy rửa xung quanh ống kính/nắp che ống kính và nắp khoang pin/thẻ nhớ/nắp che đầu nối dưới vòi nước đang chảy.

